

# Kensington®



## BlackBelt™ Rugged Case with Integrated CAC Reader for Surface Go

Designed for



Microsoft  
Surface

Surface Go

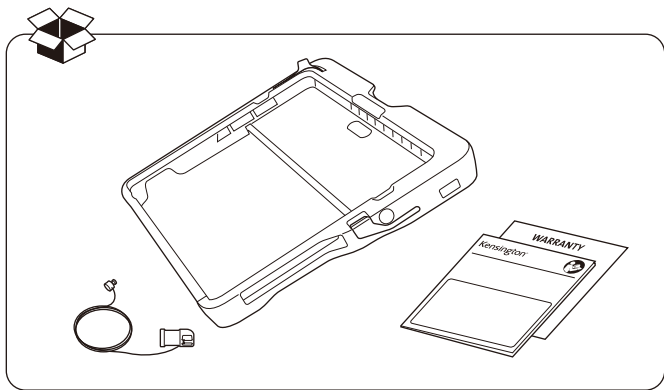

[kensington.com/register](https://kensington.com/register)

1

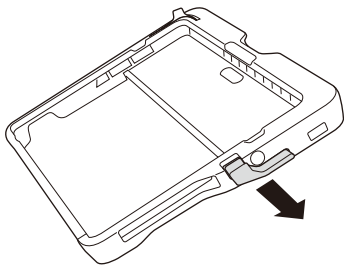

2

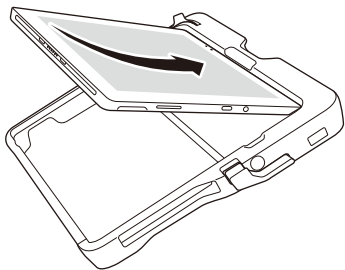

3

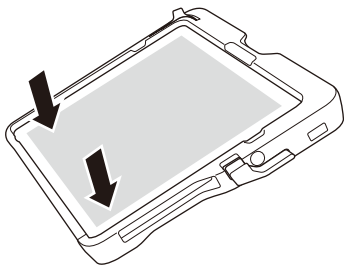

4

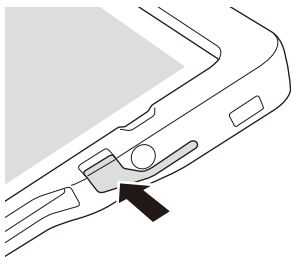

5

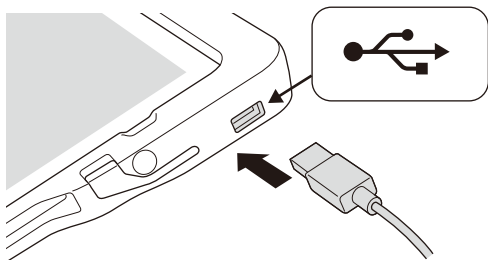

6

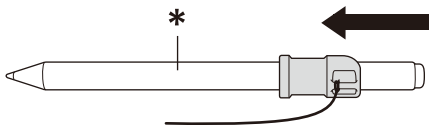

a

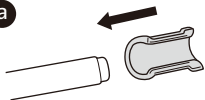

b

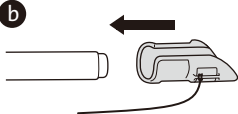

**GB** \* Sold separately

**DE** \* Separat erhältlich

**FR** \* Vendu séparément

**NL** \* Sold Separately

**ES** \* Se vende por separado

**IT** \* Venduto separatamente

**PT** \* Vendido em separado

**DK** \* Skal købes separat

**NO** \* Selges separat

**SE** \* Säljs separat

**FI** \* Myydään erikseen

**EE** \* Müüakse eraldi

**LV** \* Iegādājams atsevišķi

**LT** \* Įsigijama atskirai

**PL** \* Sprzedawane oddzielnie

**CZ** \* Prodává se samostatně

**SK** \* Predáva sa samostatne

**HU** \* Külön vásárolható meg

**RO** \* Comercializat separat

**RU** \* Продается отдельно

**UA** \* Продається окремо

**KZ** \* Бөлек сатылады

**TR** \* Ayrıca Satılır

**GR** \* Πωλείται ξεχωριστά

**CN** \* 单独出售

**JP** \* 別売

**AE** \* يُباع بشكل منفصل \*

7

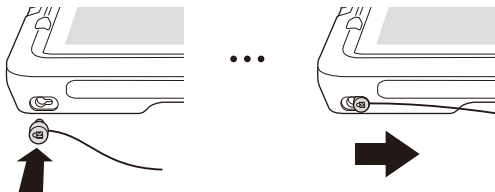

8

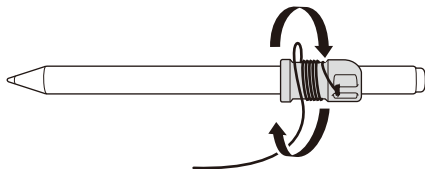

9

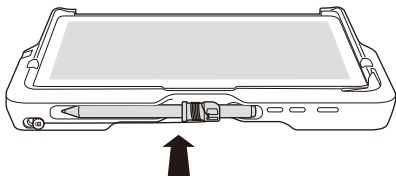

Be careful the Surface pen when clipping it / Gehen Sie mit dem Surface-Stift vorsichtig um, wenn Sie ihn in den Stifthalter einsetzen / Faites attention lorsque vous remettez le stylet Surface en place / Wees voorzichtig met de Surface-pen bij het vastklikken / Tenga cuidado al fijar el bolígrafo Surface / Presta attenzione quando attacchi la penna Surface / Tenha cuidado com a Surface pen ao prendê-la / Vær forsigtig, når du sætter din Surface Pen på plads / Vær forsigtig med Surface-pennen når den klippes fast / Var försiktig när du fäster Surface-pennan / Ole varovainen Surface-kynän kanssa, kun kiinnität sen / Ettevaatust Surface'i sulepea kinnitamisel klambri külge / Be careful the Surface pen when clipping it / Saugokite „Surface“ rašiklj jį prisegdami / Uważaj na rysik Surface podczas przypinania / Při pripínání pera Surface dbejte opatrnosti / Pri orezavani použitím pera Surface budte opatrní / Beillesztéskor vigyázzon a Surface tollra / Aveți grijă la stiloul Surface atunci când îl perforați / Соблюдайте осторожность при креплении ручки Surface / Будьте обережні під час прикріплення ручки Surface / Қыстырған кезде Surface қаламсабына сақ болыңыз / Surface pen'i auyırırken dikkatli olun / Απαιτείται προσοχή κατά το κομπώμα του Surface pen / احترس من قلم Surface عند تركيبه / 安装扣紧时需当心触控笔 / Surfaceペンを保存する際は、破損に注意してください。

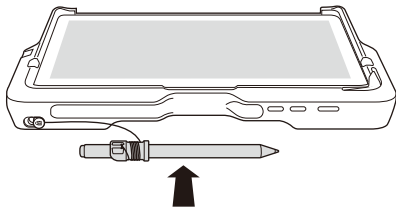

10

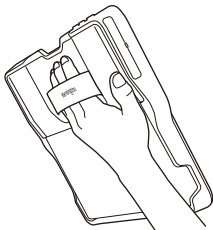

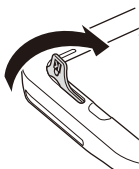
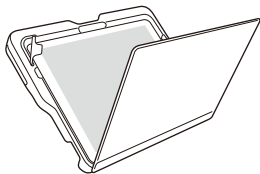
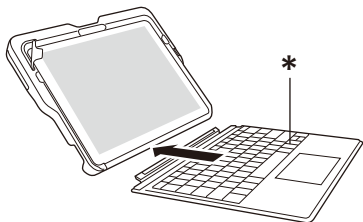

...

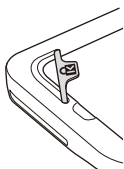

**GB** \* Sold separately

**DE** \* Separat erhältlich

**FR** \* Vendu séparément

**NL** \* Sold Separately

**ES** \* Se vende por separado

**IT** \* Venduto separatamente

**PT** \* Vendido em separado

**DK** \* Skal købes separat

**NO** \* Selges separat

**SE** \* Säljs separat

**FI** \* Myydään erikseen

**EE** \* Müüakse eraldi

**LV** \* Iegādājams atsevišķi

**LT** \* Įsigijama atskirai

**PL** \* Sprzedawane oddzielnie

**CZ** \* Prodává se samostatně

**SK** \* Predáva sa samostatne

**HU** \* Külön vásárolható meg

**RO** \* Comercializat separat

**RU** \* Продаётся отдельно

**UA** \* Продається окремо

**KZ** \* Бөлек сатылады

**TR** \* Ayrıca Satılır

**GR** \* Πωλείται ξεχωριστά

**CN** \* 单独出售

**JP** \* 別売

**AE**

\* يُباع بشكل منفصل

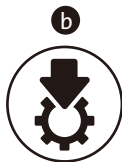
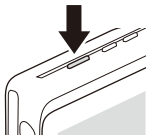

- GB** a: Turn on the device and the OS will install the driver automatically.  
b: Once the driver is installed, the CAC reader is ready for use.
- DE** a: Schalten Sie das Gerät ein. Das Betriebssystem installiert den Treiber dann automatisch.  
b: Nach der Installation des Treibers ist das CAC-Lesegerät einsatzbereit.
- FR** a : allumez l'appareil et le système d'exploitation installera le pilote automatiquement.  
b: une fois le pilote installé, le lecteur CAC est prêt à être utilisé.
- NL** a: Schakel het apparaat in en de driver wordt automatisch geïnstalleerd door het besturingssysteem.  
b: Zodra de driver is geïnstalleerd, is de CAC-lezer klaar voor gebruik.
- ES** a: Encienda el dispositivo y el SO instalará automáticamente el controlador.  
b: Cuando se haya instalado el controlador, el lector CAC estará listo para usarse.
- IT** a: Accendere il dispositivo. Il driver verrà installato automaticamente.  
b: Dopo l'installazione del driver, sarà possibile utilizzare il lettore CAC.
- PT** a: Ligue o dispositivo e o SO instalará automaticamente o controlador.  
b: Depois de o controlador estar instalado, o leitor CAC está pronto para ser usado.
- DK** a: Tænd for enheden, og operativsystemet vil installere driveren automatisk.  
b: Når driveren er installeret, er CAC-læseren klar til brug.
- NO** a: Slå på enheten, operativsystemet og driveren installeres deretter automatisk.  
b: Når driveren er installert er CAC-leseren klar for bruk.
- SE** a: Stäng av enheten och operativsystemet installerar drivrutinen automatiskt.  
b: När drivrutinen har installerats är CAC-läsaren klar att användas.
- FI** a: Kytke laite päälle, käyttöjärjestelmä asentaa ohjaimen automaattisesti.  
b: Kun ohjain on asennettu, CAC-lukija on käyttövalmis.
- EE** a. lülitage seade sisse ja operatsioonisüsteem installib draiveri automaatselt.  
b. kui draiver on installitud, on tavapääsukaardi luger kasutamiseks valmis.
- LV** a. Ieslēdzot ierīci, operētājsistēma automātiski sāks instalēt draiveri.  
b. CAC lasītāju varēs izmantot, tiklīdz būs uzinstalēts draiveris.
- LT** a. Įjunkite prietaisą ir OS automatiškai įdiegs tvarkyklę.  
b. Kai tvarkyklė įdiegta, bendros prieigos kortelių skaitytuvas parengtas naudoti.

- PL** a. Włącz urządzenie. System operacyjny automatycznie zainstaluje sterownik.  
b. Po zainstalowaniu sterownika czytnik CAC jest gotowy do pracy.
- CZ** a. Zařízení zapněte. Operační systém nainstaluje ovladač automaticky.  
b. Po nainstalování ovladače bude čtečka CAC připravena k použití.
- SK** a. Zapnite zariadenie a OS začne s automatickou inštaláciou ovládača.  
b. Po nainštalovaní ovládača je čítačka CAC pripravená na použitie.
- HU** a. Kapcsolja be a készüléket, az operációs rendszer pedig automatikusan telepíti az illesztőprogramot.  
b. A CAC-olvasó használatra kész, amint az illesztőprogram telepítése befejeződött.
- RO** a. Porniți dispozitivul dvs. iar sistemul de operare va instala automat driver-ul.  
b. După ce a fost instalat driver-ul , cititorul CAC poate fi folosit.
- RU** a. Включите устройство — ОС установит драйвер автоматически.  
b. После установки драйвера устройство чтения CAC готово к использованию.
- UA** A. Увімкніть пристрій, і операційна система автоматично інсталує драйвер.  
B. Після інсталяції драйвера CAC-зчитувач буде готовий для використання.
- KZ** a: Құрылғыны қосыңыз және операциялық жүйе драйверді автоматты түрде орнатады.  
b: Драйвер орнатылғаннан кейін CAC оқу құралы пайдалануға дайын болады.
- TR** a: Cihazı çalıştırın, işletim sistemi sürücüyü otomatik olarak yükleyecektir.  
b: Sürücü yüklendiğinde CAC okuyucu kullanıma hazır olacaktır.
- GR** α: Ενεργοποιήστε τη συσκευή και το λειτουργικό σύστημα θα εγκαταστήσει αυτόματα το πρόγραμμα οδήγησης.  
β: Όταν εγκατασταθεί το πρόγραμμα οδήγησης, η συσκευή ανάγνωσης CAC είναι έτοιμη για χρήση.
- CN** a: 打开设备，操作系统将自动安装驱动程序。  
b: 驱动程序安装完后，CAC 读卡器即进入可使用状态。
- JP** a: デバイスをオンにします。OS がドライバーを自動的にインストールします。  
b: ドライバーがインストールされたら、CAC リーダーを使用できるようになります。

- AE** أ: قم بتشغيل الجهاز وسيقوم نظام التشغيل بتثبيت برنامج التشغيل تلقائيًا.  
ب: بمجرد تثبيت برنامج التشغيل، سيكون قارئ CAC جاهزًا للاستخدام.



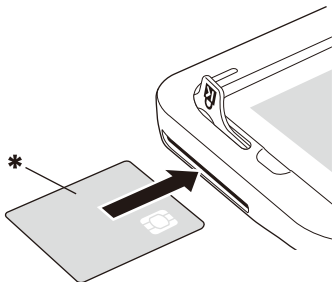

**GB** \* Not included

**DE** \* Nicht inbegriffen

**FR** \* Non inclus

**NL** \* Niet inbegrepen

**ES** \* No incluido

**IT** \* Non incluso

**PT** \* Não incluído

**DK** \* Medfølger ikke

**NO** \* Ikke inkludert

**SE** \* Ingår inte

**FI** \* Ei sisälly toimitukseen

**EE** \* Ei kuulu komplekti

**LV** \* Nav ietverts

**LT** \* Neįeina

**PL** \* Brak w zestawie

**CZ** \* Není součástí balení.

**SK** \* Nie je súčasťou produktu

**HU** \* Nem része a csomagnak

**RO** \* Nu este inclus

**RU** \* Не входит в комплект

**UA** \* Не входит у комплект

**KZ** \* Біре берілмеген

**TR** \* Dahil Değildir

**GR** \* Δεν συμπεριλαμβάνονται

**CN** \* 不包含

**JP** \* 別売

**AE**

\* غير مضمن

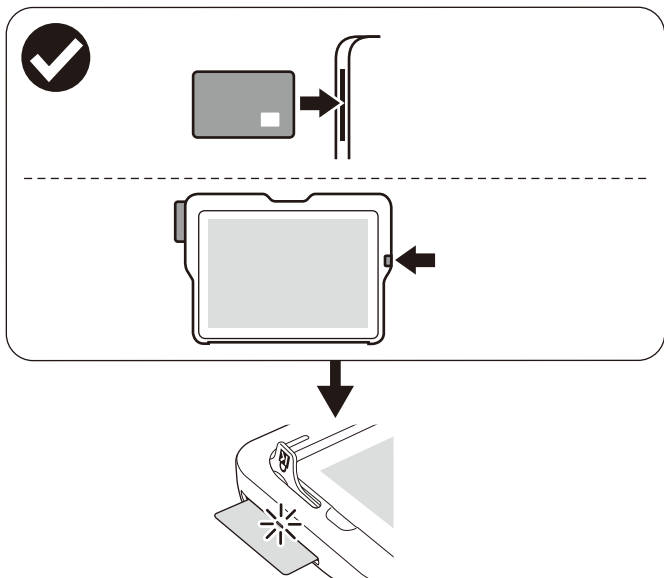

**GB** Slow Blinking: 1x/sec

**DE** Langsames Blinken: 1 x pro Sekunde

**FR** Clignotement lent : 1x/sec

**NL** Langzaam knipperen: 1x/sec

**ES** Parpadeo lento: 1/seg.

**IT** Luce lampeggiante lenta: 1 volta/sec

**PT** Luz intermitente lenta: 1x/seg

**DK** Langsomt blink: 1x/sek

**NO** Blinker sakte: 1x per sek.

**SE** Blinkar långsamt: 1x/s

**FI** Vilkkuu hitaasti: 1x/s

**EE** Aeglane vilkumine: 1x sekundis

**LV** Lēni mirgo: 1x/sek.

**LT** Lėtas mirksėjimas: 1x/sek.

**PL** Miga wolno: 1x/s

**CZ** Pomalé blikání: 1x/s

**SK** Pomalé blikanie: 1 x/sek.

**HU** Lassan villog: másodpercenként egyszer

**RO** Clipire lentă: 1x/sec.

**RU** Медленное мигание: 1 раз/с

**UA** Повільне блимання: 1x/с

**KZ** Баяу жыпылықтау: 1x/сек

**TR** Yavaş Yanıp Sönme: 1x/san

**GR** Αναβοσβήνει αργά: 1x/δευτ.

**CN** 缓慢闪烁: 1x/秒

**JP** ゆっくり点滅: 1x/秒

**AE**

وميض بطيء: 1x/ثانية

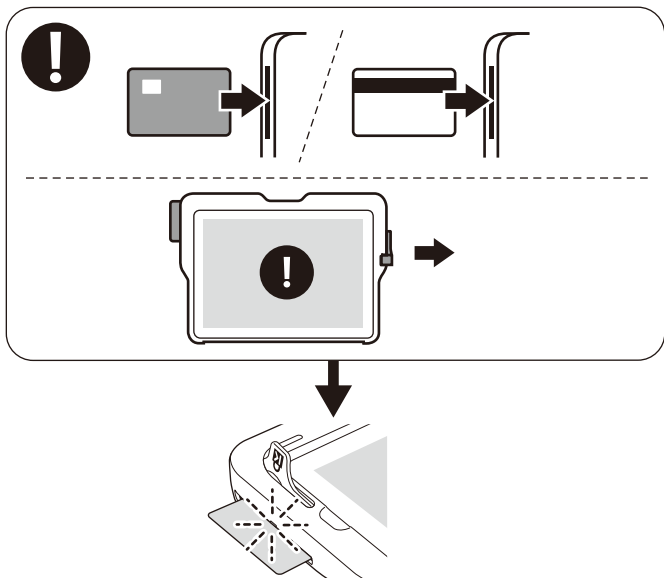

**GB** Fast Blinking: 5x/sec

**DE** Schnelles Blinken: 5 x pro Sekunde

**FR** Clignotement rapide : 5x/sec

**NL** Snel knipperen: 5x/sec

**ES** Parpadeo rápido: 5/seg.

**IT** Luce lampeggiante rapida: 5 volte/sec

**PT** Luz intermitente rápida: 5x/seg

**DK** Hurtigt blink: 5x/sek

**NO** Blinker hurtigt: 5x per sek.

**SE** Blinkar snabbt: 5x/s

**FI** Vilkkuu nopeasti: 5x/s

**EE** Kiire vilkumine: 5x sekundis

**LV** Ātri mirgo: 5x/sek.

**LT** Greitas mirksėjimas: 5x/sek.

**PL** Miga szybko 5x/s

**CZ** Rychlé blikání: 5x/s

**SK** Rýchle blikanie: 5 x/sek.

**HU** Gyorsan villog: másodpercenként ötször

**RO** Clipire rapidă: 5x/sec.

**RU** Быстрое мигание: 5 раз/с

**UA** Швидке блимання: 5x/с

**KZ** Жылдам жыпылықтау: 5x/сек

**TR** Hızlı Yanıp Sönme: 5x/san

**GR** Αναβοσβήνει γρήγορα: 5x/δευτ.

**CN** 快速闪烁: 5x/秒

**JP** 素早く点滅: 5x/秒

**AE**

وميض سريع: 5x/ثانية

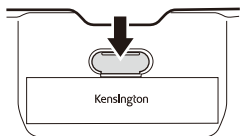

...

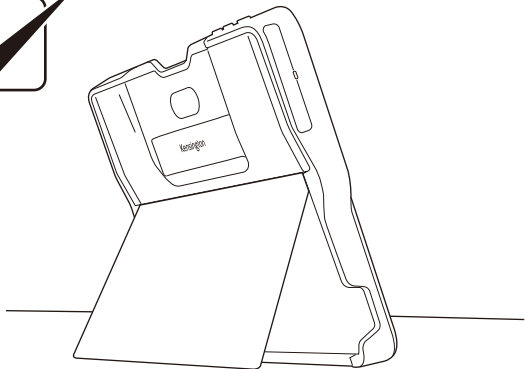
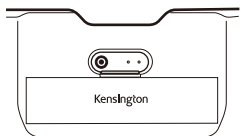

**GB** Compatibility

**DE** Kompatibilität

**FR** Compatibilité

**NL** Compatibiliteit

**ES** Compatibilidad

**IT** Compatibilità

**PT** Compatibilidade

**DK** Kompatibilitet

**NO** Kompatibilitet

**SE** Kompatibilitet

**FI** Yhteensopivuus

**EE** Ühilduvus

**LV** Savietojamība

**LT** Suderinamumas

**PL** Zgodność

**CZ** Kompatibilita

**SK** Kompatibilita

**HU** Kompatibilitás

**RO** Compatibilitate

**RU** Совместимость

**UA** Сумісність

**KZ** Үйлесімділік

**TR** Uyumluluk

**GR** Συμβατότητα

**CN** 兼容性

**JP** 互換性

**AE**

التوافق

**Microsoft® Windows® 10 (64 bit)**



[www.kensington.com/support](http://www.kensington.com/support)

© 2019 Microsoft. Microsoft, the Microsoft logo, Microsoft Surface, Surface, and the Microsoft Surface logo are trademarks of the Microsoft group of companies. All other trademarks are the property of their respective owners.

Kensington and the ACCO name and design are registered trademarks of ACCO Brands. BlackBelt is a trade mark of ACCO Brands. All other registered and unregistered trademarks are the property of their respective owners.

© 2019 Kensington Computer Products Group, a division of ACCO Brands USA LLC. Any unauthorized copying, duplicating, or other reproduction of the contents hereof is prohibited without written consent from Kensington Computer Products Group. All rights reserved. 12/19



**Kensington Computer Products Group**  
**A Division of ACCO Brands**  
1500 Fashion Island Blvd, 3rd Floor  
San Mateo, CA 94404



**Importer:**

LEITZ ACCO Brands GmbH & Co KG  
Siemensstraße 64  
70469 Stuttgart  
Germany

**ACCO Brands Canada Inc**

7381 Bramalea Rd  
Mississauga, ON L5S 1C4  
<https://accobrandscanada.com/>

**ACCO Brands Australia -  
Kensington**

2 Coronation Avenue  
Kings Park NSW 2148  
Australia

**Importado por ACCO Mexicana  
S.A. de C.V.**

Circuito de la Industria Norte # 6,  
Corredor Industrial Toluca Lerma,  
Lerma México Cp. 52004  
R.F.C. AME640229-1W3

**ACCO Brands Chile S.A.,  
Avda. Presidente Riesco # 5711,  
oficina 201**

Las Condes, Santiago, Chile  
CP 7561114  
[www.accobrands.cl](http://www.accobrands.cl)

**Importado e Distribuído por:**

Tilibra Produtos De Papelaria Ltda.  
CNPJ: 44.990.901/0001-43  
Rua Aymorés, 6-9 – Bauru/SP – Brasil  
CEP 17013-900  
[sac@tilibra.com.br](mailto:sac@tilibra.com.br)

**Dystrybutor:**

Esselte Polska Sp. z o.o., ul.  
Przemysłowa 11A, 26-900  
Kozienice

**Forgalmazza:**

Esselte Kft, Váci út 76. V. torony  
I. emelet,  
1133 Budapest,  
Magyarország

**Distributor:**

Esselte Sales SRL,  
Gheorghe Tîrjeica 121C,  
Sector 2, București,  
România

**Distribútor:**

Esselte, s.r.o., V Lužích 818,  
142 00 Praha 4,  
Česká republika

**Импортер:**

ООО «Эсселте», Россия,  
125040, Москва, 3-я улица  
Ямского поля, д.18, тел.  
+7(495)933-27-63

**дистрибутор:**

Esselte Polska Sp. z o.o., ul.  
Przemysłowa 11A, 26-900  
Kozienice  
Импорттаушы: "АБДИ Компани" АҚ,  
Алматы қ., Сейфуллин даңғ. 465/191

**Дистрибутор:**

Esselte Polska Sp. z o.o., вулиця  
Пшемислова, 11А, 26-900 Козеніці

**广州市爱珂贸易有限公司**

上海分公司  
中国上海市长宁区  
延安西路2299号1509室  
电话: 021-61368966  
传真: 021-61710161  
[www.accobrands.cn](http://www.accobrands.cn)

**アコ・ブランドズ・ジャパン株式会社**

164-8721  
東京都中野区本町1-32-2  
ハーモニータワー14F  
<https://www.kensington.com/ja-JP>  
E-MAIL: [JP.Kensington@acco.com](mailto:JP.Kensington@acco.com)

**ACCO Brands Asia Pte Ltd**  
5A Toh Guan Road East #06-03,  
Singapore 608830

Designed in California, U.S.A.  
by Kensington  
[www.kensington.com](http://www.kensington.com)