

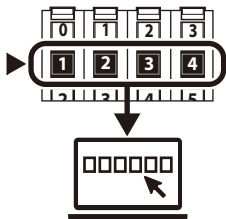

- GB** ClickSafe® Combination Laptop Lock for Nano Security Slot
- DE** ClickSafe®-Laptopkombinationsschloss für Nano-Sicherheits-Slot
- FR** Verrou à combinaison ClickSafe® pour nano-encoche de sécurité
- NL** ClickSafe® Combination laptopvergrendeling voor Nano beveiligingsuitsparing
- ES** Candado con combinación ClickSafe® para portátiles con ranura de seguridad Nano
- IT** Lucchetto con chiave con combinazione ClickSafe® per slot di sicurezza nano
- PT** Cadeado com combinação para ranhura de segurança Nano
- DK** ClickSafe®-kombinationslås til bærbare pc'er til nano-sikkerhedsstik
- NO** ClickSafe®-kombinasjonstastaturlås for nano-låsespor
- SE** ClickSafe®-kombinationslås till bärbar dator med nano-säkerhetsport
- FI** ClickSafe® -kannettavan numerolukko Nano-lukkopaikkaan
- EE** ClickSafe® sülearvuti koodlukkk nanoturvapesale
- LV** Klēpjdatūru kombinācijas slēdzene „ClickSafe®” nano drošības slotam
- LT** „ClickSafe®” nešiojamojo kompiuterio užraktas su šifru „Nano” apsauginiam lizdui
- PL** Blokada szyfrowa do laptopów ClickSafe® do nanogniazda zabezpieczającego
- CZ** Kombinační zámek ClickSafe® pro notebooky pro bezpečnostní slot Nano
- SK** Kombinačný zámok pre notebooky ClickSafe® s otvorom pro bezpečnostný zámok Nano
- HU** ClickSafe® számkombinációs laptopzár Nano biztonsági aljzathoz
- RO** Încuietoare de laptop cu cifru ClickSafe® pentru slot de securitate Nano
- RU** Кодовый замок для ноутбуков ClickSafe® для гнезда безопасности Nano
- UA** ClickSafe® Combination Laptop Lock for Nano Security Slot
- KZ** Нано қауіпсіздік ұяшығына арналған ClickSafe® комбинациялық лаптоп құлпы
- TR** Nano Güvenlik Yuvası İçin ClickSafe® Kombinasyonlu Laptop Kilidi
- GR** Κλειδωμα φορητού υπολογιστή ClickSafe® με συνδυασμό για υποδοχή ασφαλείας Nano
- CN** 适用于 Nano 安全锁孔的 ClickSafe® 组合笔记本钥匙锁
- JP** Nano Security Slot 用 ClickSafe® ダイヤル型ノート PC ロック
- AE** مجموعة قفل جهاز كمبيوتر محمول ClickSafe® لفتحات أمان Nano

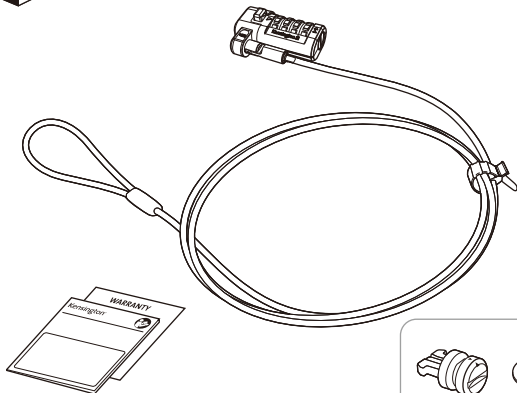

kensington.com/register

#

--	--	--	--

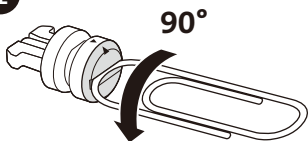
A**1**

...

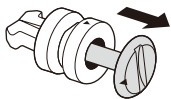
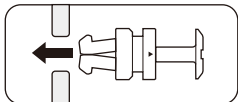
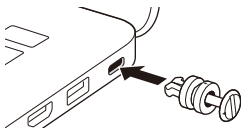
**2****3**

...

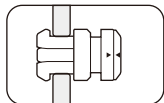
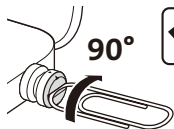

...

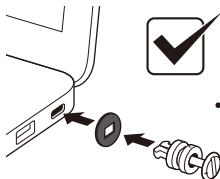

...

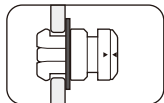

1

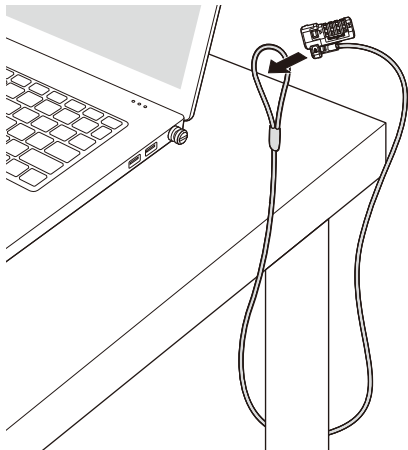

2

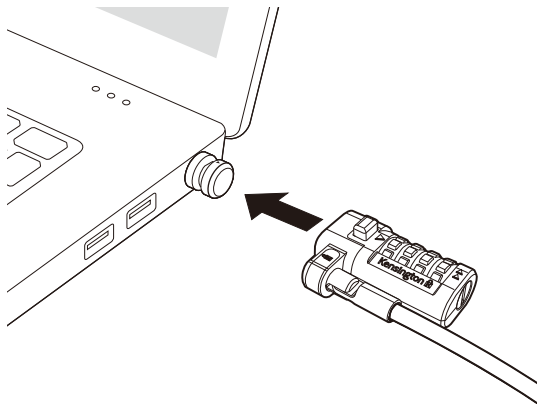

3

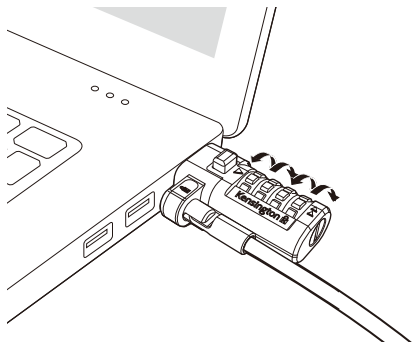

4

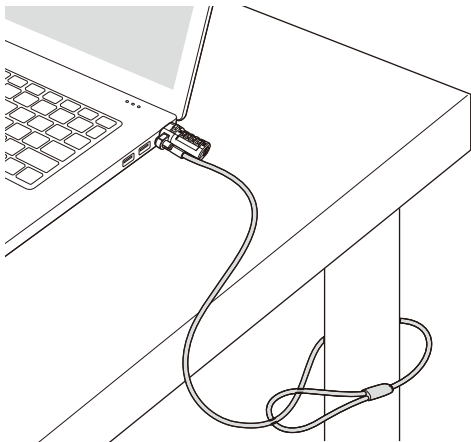

- GB** For maximum security be sure to turn all dials to a random configuration after securing the lock to your laptop.
- DE** Achten Sie für maximale Sicherheit darauf, dass Sie alle Einstellräder auf eine zufällige Kombination stellen, nachdem Sie das Schloss an Ihrem Laptop angebracht haben.
- FR** Pour une sécurité optimale, réglez les molettes sur une valeur aléatoire une fois le verrou installé.
- NL** Nadat u de laptop eenmaal met het slot hebt vergrendeld, moet u in verband met maximale beveiliging de cijfercombinatie terugzetten op een willekeurige volgorde.
- ES** Para maximizar la seguridad, asegúrese de girar todas las ruedas a posiciones aleatorias tras poner el candado en el portátil.
- IT** Dopo aver fissato il lucchetto al laptop, ruotare tutte le rotelle su una combinazione casuale per la massima protezione.
- PT** Para uma segurança máxima, certifique-se de que gira todos os botões para uma configuração aleatória depois de fixar o cadeado no seu computador portátil.
- DK** For maksimal sikkerhed skal du dreje alle kodehjulene til en tilfældig kombination efter, at du har fastgjort låsen til din bærbare computer.
- NO** For maksimal sikkerhet må du være sikker på å vri alle tallhjulene til en tilfeldig kombinasjon etter å ha låst låsen på den bærbare datamaskinen.

- SE** För maximal säkerhet ska du se till att vrida alla sifferhjul till en slumpmässig konfiguration efter att du har fäst låset på den bärbara datorn.
- FI** Varmista paras mahdollinen turvallisuus kiertämällä kaikki valitsimet satunnaisiin asentoihin, kun lukko on kiinnitetty kannettavaan tietokoneeseen.
- EE** Maksimaalse turvalisuse tagamiseks keerake kindlasti kõik numbrikettad pärast sülearvuti lukustamist juhuslikesse asenditesse.
- LV** Pēc slēdzenes uzstādīšanas klēpj datoram izvēlieties izlases veida kodu kombināciju, kas garantēs maksimālu drošību.
- LT** Kad būtų užtikrintas didžiausias saugumas, uždeję užraktą ant kompiuterio, spynelės diskus pasukite atsitiktine tvarka.
- PL** W celu zapewnienia maksymalnego bezpieczeństwa po przypięciu blokady do laptopa należy przekręcić wszystkie pokrętki na losową pozycję.
- CZ** Chcete-li svůj notebook maximálně zabezpečit, po připevnění zámku k notebooku nastavte všechny číselníky na náhodná čísla.
- SK** Pre maximálnu bezpečnosť nezabúdajte po uzamknutí notebooku všetky číslice nastaviť na náhodnú konfiguráciu.
- HU** A maximális biztonság érdekében bizonyosodjon meg arról, hogy miután lezárta a laptopját, a zár összes számjegyét egy véletlenszerű számkombinációra változtatta.

RO Pentru o siguranță maximă, asigurați-vă că ați ales o configurație aleatorie a tuturor discurilor selectoare după ce ați securizat încuietoarea laptopului dumneavoastră.

RU Для обеспечения максимальной безопасности после защиты ноутбука замком установите случайную комбинацию для всех барабанов.

UA Зафіксувавши замок на ноутбуці, поверніть усі диски вибору у випадкове положення, щоб забезпечити максимальний захист.

KZ Максималды қауіпсіздікті қамтамасыз ету үшін құлыпты лаптопқа бекіткеннен кейін міндетті түрде барлық дискілерді кездейсоқ конфигурацияға бұраңыз.

TR Maksimum güvenlik için diz üstü bilgisayarınızdaki kilidi güvenceye aldıktan sonra tüm numara girişlerini rastgele bir yapılandırmaya ayarladığınızdan emin olun.

GR Για μέγιστη ασφάλεια, βεβαιωθείτε ότι έχετε γυρίσει όλους τους επιλογείς σε μια τυχαία διαμόρφωση αφού ασφαλίσετε την κλειδαριά στον φορητό υπολογιστή σας.

CN 为了保证最大限度的安全，请在为笔记本加安全锁之后，确保将所有拨号盘设为随机顺序。

JP セキュリティを保つために、ラップトップをロックで保護した後は、ダイヤルを回して無作為な組み合わせに変更してください。

AE للتمتع بالحد الأقصى من الأمان، تأكد من إدارة جميع الأقراص إلى تكوين عشوائي بعد تأمين القفل في جهاز الكمبيوتر المحمول.

1

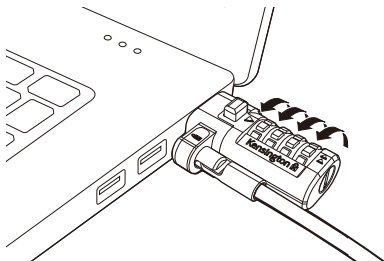

2

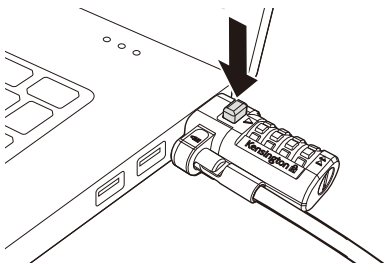

3

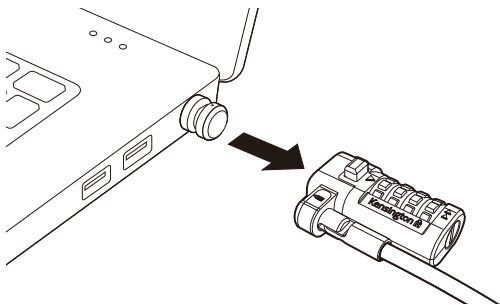

GB Reset combination	PL Ustawienie resetowania
DE Zahlenkombination zurücksetzen	CZ Resetovat kombinaci
FR Réinitialiser la combinaison	SK Vynulovať kombináciu
NL Combinatie opnieuw instellen	HU Kombinációk alaphelyzetbe állítása
ES Restablecer combinación	RO Resetați combinația
IT Combinazione reimpostata	RU Сброс комбинации
PT Reinicializar combinação	UA Скинути комбінацію
DK Nulstil kombination	KZ Комбинацияны қайта орнату
NO Tilbakestill kombinasjonslåsen	TR Kombinasyonu sıfırla
SE Återställ kombination	GR Επαναφορά συνδυασμού
FI Nollaa yhdistelmä	CN 重置组合
EE Kombinatsiooni lähtestamine	JP 組み合わせをリセット
LV Atjaunot kombināciju	AE إعادة ضبط المجموعة
LT Atstatyti kombinaciją	

1

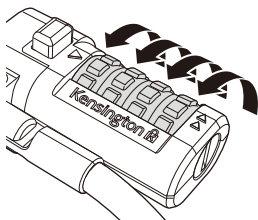

0 0 0 0

2

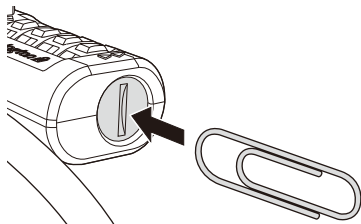

3

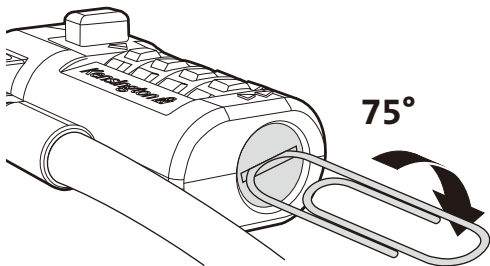

4

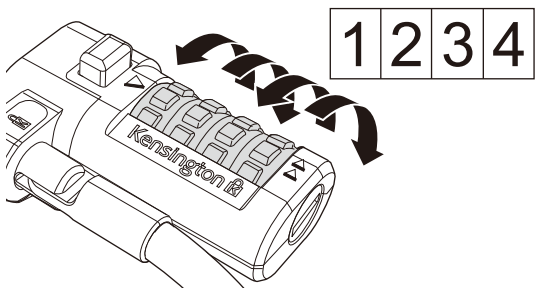

5

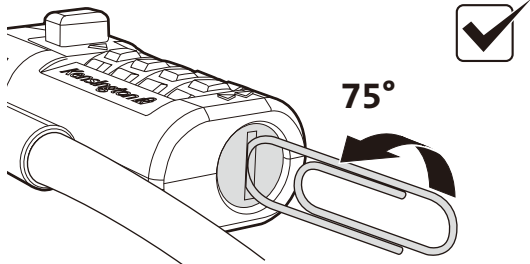

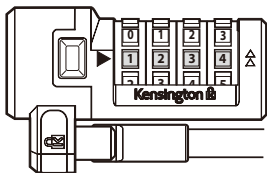

1 2 3 4



Kensington and ACCO are registered trademarks of ACCO Brands. All other registered and unregistered trademarks are the property of their respective owners.

© 2019 Kensington Computer Products Group, a division of ACCO Brands. Any unauthorized copying, duplicating, or other reproduction of the contents hereof is prohibited without written consent from Kensington Computer Products Group. All rights reserved. 08/19



Kensington Computer Products Group
A Division of ACCO Brands
1500 Fashion Island Blvd, 3rd Floor
San Mateo, CA 94404, USA



Importer:

LEITZ ACCO Brands GmbH & Co KG
Siemensstraße 64
70469 Stuttgart
Germany

ACCO Brands Canada Inc

7381 Bramalea Rd
Mississauga, ON L5S 1C4
<https://accobrandscanada.com/>

**ACCO Brands Australia -
Kensington**
2 Coronation Avenue
Kings Park NSW 2148
Australia

**Importado por ACCO Mexicana
S.A. de C.V.**

Circuito de la Industria Norte # 6,
Corredor Industrial Toluca Lerma,
Lerma México Cp. 52004
R.F.C. AME640229-1W3

ACCO Brands Chile S.A.,
Avda. Presidente Riesco # 5711,
oficina 201
Las Condes, Santiago, Chile
CP 7561114
www.accobrands.cl

Importado e Distribuído por:
Tilibra Produtos De Papelaria Ltda.
CNPJ: 44.990.901/0001-43
Rua Aymorés, 6-9 – Bauru/SP – Brasil
CEP 17013-900
sac@tilibra.com.br

Dystrybutor:

Esselte Polska Sp. z o.o., ul.
Przemysłowa 11A, 26-900
Kozienice

Forgalmazza:

Esselte Kft, Váci út 76. V. torony
I. emelet,
1133 Budapest,
Magyarország

Distributor:

Esselte Sales SRL,
Gheorghe Ilițica 121C,
Sector 2, București,
România

Distribútor:

Esselte, s.r.o., V Lužich 818,
142 00 Praha 4,
Česká republika

Импортер:

ООО «Эсселте», Россия,
125040, Москва, 3-я улица
Ямского поля, д.18, тел.
+7(495)933-27-63

дистрибутор:

Esselte Polska Sp. z o.o., ul.
Przemysłowa 11A, 26-900
Kozienice
Импортер/ташты: "АБДИ Компани" АҚ,
Алматы қ., Сейфуллин даңғ. 465/191

Дистрибутор:

Эсселте Польска Сп. з о.о., вулиця
Пшемислова, 11А, 26-900 Козеніц

广州市爱珂贸易有限公司
上海分公司
中国上海市市长宁区
延安西路2299号1509室
电话: 021-61368966
传真: 021-61710161
www.accobrands.cn

アコ・ブランドズ・ジャパン株式会社 〒
164-8721
東京都中野区本町1-32-2
ハローモニタータワー14F
<https://www.kensington.com/ja-jp>
E-MAIL: JP.Kensington@acco.com

ACCO Brands Asia Pte Ltd

5A Toh Guan Road East #06-03,
Singapore 608830

Designed in California, U.S.A.
by Kensington
www.kensington.com