

# Kensington®

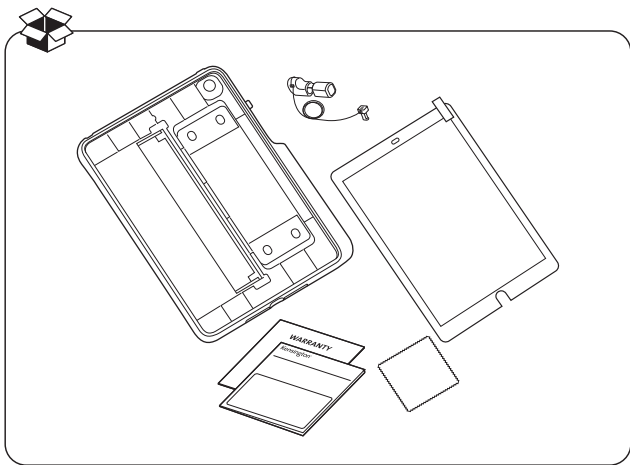

## BlackBelt™ 2nd Degree Rugged Case for iPad 10.2"

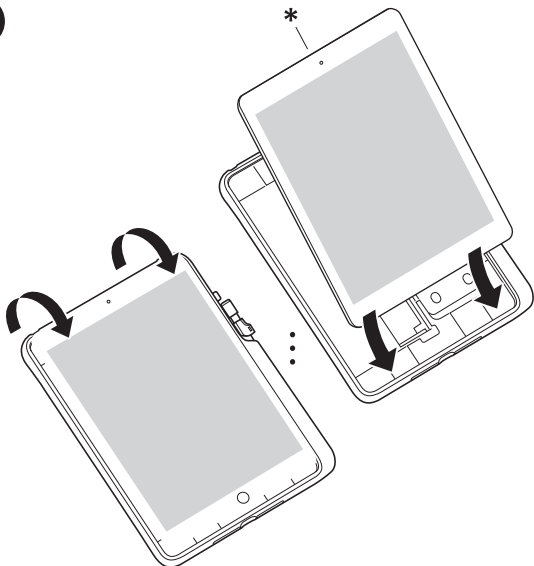

[kensington.com/register](https://kensington.com/register)

**1**

**EN** \* Sold separately  
**DE** \* Separat erhältlich  
**FR** \* Vendu séparément  
**NL** \* Sold Separately  
**ES** \* Se vende por separado  
**IT** \* Venduto separatamente  
**PT** \* Vendido em separado  
**DK** \* Skal købes separat  
**NO** \* Selges separat  
**SE** \* Säljs separat  
**FI** \* Myydään erikseen  
**EE** \* Müüakse eraldi  
**LV** \* Iegādājams atsevišķi  
**LT** \* Įsigijama atskirai

**PL** \* Sprzedawane oddzielnie  
**CZ** \* Prodává se samostatně  
**SK** \* Predáva sa samostatne  
**HU** \* Külön vásárolható meg  
**RO** \* Comercializat separat  
**RU** \* Продаётся отдельно  
**UA** \* Продається окремо  
**KZ** \* Бөлек сатылады  
**TR** \* Ayrıca Satılır  
**GR** \* Πωλείται ξεχωριστά  
**CN** \* 单独出售  
**JP** \* 別売  
**AE** \* يُباع بشكل منفصل \*

2

a

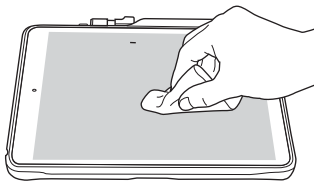

...

b

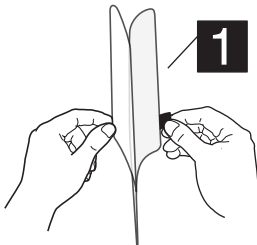

...

c

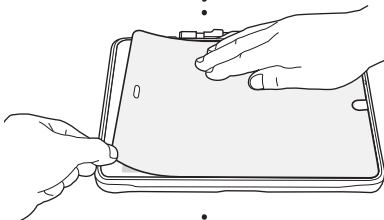

...

d

2

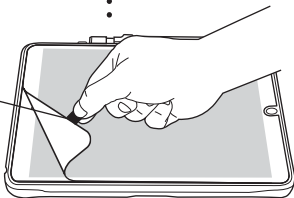

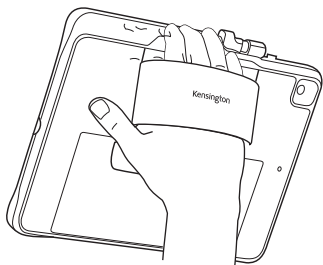
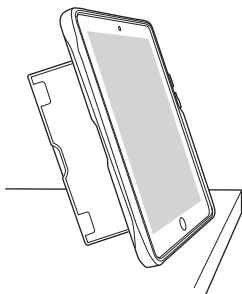
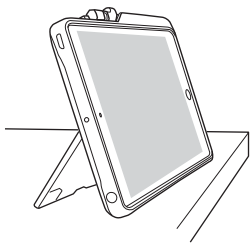

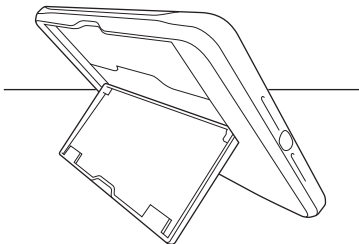

- \* K97321/K97322 is not compatible with the Apple Smart Keyboard, Apple Pencil sold separately. K97321 and K97322 sind nicht mit der Apple Smart Tastatur kompatibel. Der Apple Pencil ist separat erhältlich. / K97321/K97322 n'est pas compatible avec le clavier Apple Smart Keyboard, crayon Apple Pencil vendu séparément. / K97321/K97322 zijn niet compatibel met het Apple Smart Keyboard, Apple Pencil wordt apart verkocht. / K97321/K97322 no es compatible con el Smart Keyboard de Apple, el Apple Pencil se vende por separado. / I modelli K97321 e K97322 non sono compatibili con l' Apple Smart Keyboard. Apple Pencil venduto separatamente. / O K97321/K97322 não é compatível com o Smart Keyboard da Apple, o Apple Pencil é vendido separadamente. K97321/K97322 er ikke kompatibel med Apple Smart Keyboard. Apple Pencil sælges separat. / K97321/K97322 er ikke kompatibel med Apple Smart Keyboard, Apple Pencil selges separat. / K97321/K97322 är inte kompatibel med Apple Smart Keyboard, Apple Pencil säljs separat. / K97321/K97322 ei ole yhteensopiva Apple Smart Keyboard -näppäimistön kanssa, Apple Pencil -kynä myydään erikseen. / K97321, K97322 ei ühildu Apple'i nutiklaviatuuriga, Apple'i pliiatsit müüakse eraldi. / K97321/K97322 nav saderigis ar Apple Smart tastatūru; Apple Pencil ir jāiegādājas atsevišķi. / K97321/K97322 nesuderinama su klaviatūra „Apple Smart Keyboard“; rašiklis „Apple Pencil“ parduodamas atskirai. / Pouzdro K97321/K97322 není kompatibilní s klávesnicí Apple Smart Keyboard, pero Apple Pencil se prodává samostatně. / Puzdrá K97321, K97322 nie sú kompatibilné s puzdrom Apple Smart Keyboard, ceruzka Apple sa predáva samostatne. / A K97321 és a K97322 nem kompatibilis az Apple intelligens billentyűzettel, az Apple ceruza külön kapható. /K97321/K97322 nu este compatibil cu tastatura inteligentă Apple, creionul Apple este vândut separat. / Чехлы K97321, K97322 несовместимы с клавиатурой Apple Smart Keyboard. Apple Pencil продается отдельно. / K97321/K97322 несумісний з клавіатурою Apple Smart Keyboard; Apple Pencil продається окремо. / K97321/K97322 бағдарламалық құралы бөлек сатылатын Apple Smart Keyboard, Apple Pencil құрылғыларымен жұмыс істемейді. / K97321/K97322, Apple Akülü Klavye ile uyumlu değildir, Apple Kalem ayrı satılır. / To K97321/K97322 δεν είναι συμβατό με τα Apple Smart Keyboard, Apple Pencil που πωλούνται ξεχωριστά. / جيت اقم ةچول عم قى فقاوتى ال / K97321/K97322 Apple عابى قى كذلا / K97321 K97322 与 Apple 智能键盘不兼容，Apple 手写笔单独出售。 /K97321およびK97322は、Apple Smart Keyboardに 対応していません。 Apple Pencilは別売りです。



\*

3

a

\*

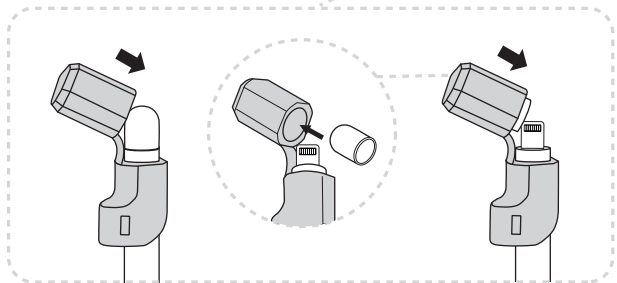
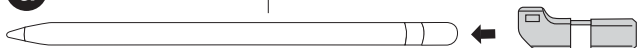

b

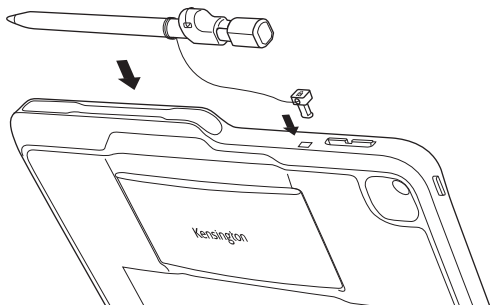

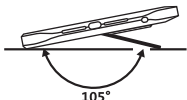
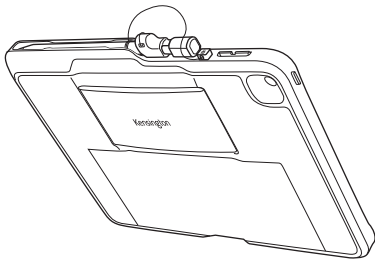

105°



Australia	1300 881 931	México	55 15 00 57 00
België / Belgique	02 401 2395	Nederland	010 713 1882
Brasil	14 3235-4003	New Zealand	0800 539 26273
Canada	1 800 268 3447	Norway	80017520
中国	400 600 4599	Österreich	0800 677 783
Denmark	80 250966	Polska	0203 364 5390
Deutschland	0692 222 3654	Portugal	800855802
España	911 146 735	Россия	007 495 933 5163
Finland	0800 9 15697	Schweiz / Suisse	044 580 6667
France	01 7671 0404	Singapore	+65-6776-0195
Hong Kong	00852 2823 5130	Sweden	08 5033 6577
Hungary	06 20 9430 612	United Kingdom	0203 364 5390
Ireland	01 431 1395	United States	1 800 535 4242
Italia	02 3604 7030	International Toll	+44 203 364 5390
Japan	+81 04-7129-2135		

**NOTICE:** This product contains high strength magnets. The magnets are not toys and should be kept away from children. Magnets can interfere with pacemakers or other medical devices. Keep magnets away from medical devices to prevent interference.

**AVIS :** Ce produit contient des aimants à champs magnétiques élevés. Les aimants ne sont pas des jouets et doivent être tenus à l'écart des enfants. Les aimants peuvent interférer avec les stimulateurs cardiaques ou autres appareils médicaux. Maintenez les aimants loin des appareils médicaux pour éviter toutes interférences

**HINWEIS:** Dieses Produkt enthält hochfeste Magnete. Die Magnete sind kein Spielzeug und müssen von Kindern ferngehalten werden. Magnete können Herzschrittmacher oder andere medizinische Geräte stören. Halten Sie die Magnete von medizinischen Geräten fern, um Störungen zu vermeiden.

**OPMERKING:** Dit product bevat sterke magneten. De magneten zijn geen speelgoed en moeten bij kinderen uit de buurt worden gehouden. Magneten kunnen interfereren met pacemakers of andere medische hulpmiddelen. Houd magneten uit de buurt van medische apparaten om interferentie te voorkomen.

**NOTA:** Este producto contiene imanes de gran potencia. Los imanes no son juguetes y deben mantenerse fuera del alcance de los niños. Los imanes pueden interferir con marcapasos y otros dispositivos médicos. Mantenga los imanes alejados de dispositivos médicos para evitar interferencias.

ATTENZIONE: Questo prodotto contiene magneti ad alta potenza. I magneti non sono giocattoli e dovrebbero essere tenuti lontano dalla portata dei bambini. I magneti possono interferire con pacemaker o altri dispositivi medici. Tenere i magneti lontano dai dispositivi medici per evitare il rischio di interferenza.

AVISO: Este produto contém ímãs de alta potência. Os ímãs não são brinquedos e devem ser mantidos fora do alcance das crianças. Os ímãs podem interferir com pacemakers ou outros dispositivos médicos. Mantenha os ímãs afastados de dispositivos médicos para evitar interferências.

注意: 本产品含强磁体。磁体并非玩具, 应使其保持远离儿童。磁体会干扰心脏起搏器或其他医疗器械。保持磁体远离医疗器械, 以防止干扰。

注意: この製品には磁気の強いマグネットが使用されています。マグネットは玩具ではありませんので、小さなお子様の手の届く範囲に置かないでください。マグネットはペースメーカーやその他の医療機器に影響を及ぼす場合がありますので、これらの医療機器からは離れてご利用ください。



[www.kensington.com/support](http://www.kensington.com/support)

Kensington and ACCO are registered trademarks of ACCO Brands. All other registered and unregistered trademarks are the property of their respective owners.

© 2020 Kensington Computer Products Group, a division of ACCO Brands. Any unauthorized copying, duplicating, or other reproduction of the contents hereof is prohibited without written consent from Kensington Computer Products Group. All rights reserved. 04/20



Kensington Computer Products Group  
A Division of ACCO Brands  
1500 Fashion Island Blvd, 3rd Floor  
San Mateo, CA 94404



**Importer:**  
LEITZ ACCO Brands GmbH & Co KG  
Siemensstraße 64  
70469 Stuttgart  
Germany

**Importado por ACCO Mexicana**  
S.A. de C.V.  
Circuito de la Industria Norte # 6,  
Corredor Industrial Toluca Lerma,  
Lerma México Cp. 52004  
R.F.C. AME640229-1W3

**LEITZ ACCO Brands GmbH & Co KG**  
Siemensstraße 64  
70469 Stuttgart  
Germany

**Forgalmazza:**  
Esselte Kft, Váci ut 76. V. torony I.  
emelet,  
1133 Budapest,  
Magyarország

**Импортер:**  
ООО "Эсселте", Россия, 125040,  
Москва, 3-я улица Ямского поля,  
д.18, тел.  
+7(495)933-27-63  
Товар не подлежит обязательной  
сертификации.  
Срок годности не ограничен.

广州市爱珂贸易有限公司  
广州市天河区林和西路159号  
中泰国际北塔5楼, 501/701室  
邮编: 510620  
电话: 400 600 4599  
网址: <https://www.kensington.com/zh-CN>  
邮箱: [infocn@kensington.com](mailto:infocn@kensington.com)

**ACCO Brands Canada Inc**  
7381 Bramalea Rd  
Mississauga,  
ON L5S 1C4  
[accobrandscanada.com](http://accobrandscanada.com)

**Acco Brands Chile S.A.,**  
Avda. Presidente Riesco # 5711,  
oficina 201  
Las Condes, Santiago,  
Chile C.P. 7561114  
[www.accobrands.cl](http://www.accobrands.cl)

**Dystrybutor:**  
Esselte Polska Sp. z o.o., ul.  
Przemysłowa 11A,  
26-900 Koźienice

**Importator:**  
Esselte Sales SRL, Gheorghie  
Țițeica 121C,  
Sector 2, București,  
Romania

**Өндүрүш:**  
"Esselte Polska Sp. z o.o.", ul.  
Przemysłowa 11A, 26-900 Koźienice  
Импорртауыш: "АБДИ Компани"  
АК, Алматы қ., Сейфуллин даң.  
465/191"  
Тауар міндетті сертификаттауды  
қажет етпейді.  
Жарамдылық мерзімі шектелмеген.

アコ・ブランドズ・ジャパン株式会社  
〒164-8721  
東京都中野区本町1-32-2  
ハーモニーター14F  
<https://www.kensington.com/ja-JP>  
E-MAIL: [JP.Kensington@acco.com](mailto:JP.Kensington@acco.com)

**ACCO Brands Australia - Kensington**  
2 Coronation Avenue  
Kings Park NSW 2148  
Australia

**Importado e Distribuído por:**  
Tilibra Produtos De Papelaria Ltda.  
CNPJ: 44.990.901/0001-43  
Rua Aymorés, 6-9 – Baurui/SP –  
Brasil CEP 17013-900  
[sac@tilibra.com.br](http://sac@tilibra.com.br)

**Dovozce/Dovozca:**  
Esselte, s.r.o., V Lužich 818,  
142 00 Praha 4,  
Česka republika

**Дистрибутор:**  
Есселте Польска Сп. з о.о.,  
вулиця Пшемислова, 11А,  
26-900 Коźеніце  
Товар не підлягає обов'язковій  
сертифікації.  
Термін придатності необмежений.

**ACCO Brands Asia Pte Ltd**  
5A Toh Guan Road East #06-03,  
Singapore 608830

Designed in California, U.S.A.  
by Kensington  
[www.kensington.com](http://www.kensington.com)

K97321 / K97322

901-0056-01